

meusburger

WIR SETZEN STANDARDS.

H 3000 SPANNSYSTEM DIE INNOVATION IM STANZWERKZEUGBAU



H 3000 – SCHNELL, PRÄZISE & WIEDERHOLGENAU

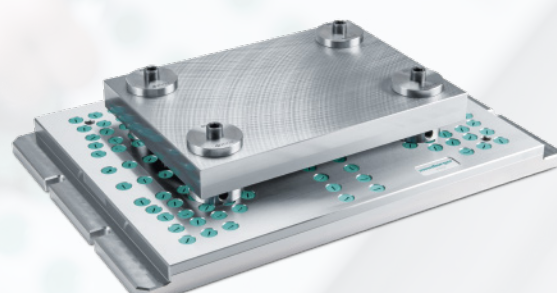
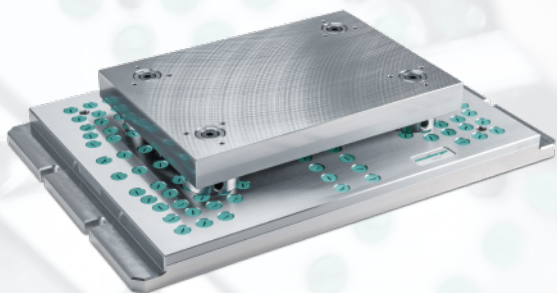

Das bewährte und ausgereifte Spannsystem von Meusburger ist ab sofort auch für den Stanzwerkzeugbau erhältlich. Mit der H 3000 arbeiten Sie nicht nur schnell und effektiv, sondern auch absolut präzise und wiederholgenau. Die S-Platten werden dort ausgerichtet und gespannt, wo es für die Funktion des Stanzgestelles wichtig ist, nämlich in den Führungsbohrungen.

PROFITIEREN AUCH SIE VON DEN ZAHLREICHEN VORTEILEN DER H 3000

- » Erhebliche Verkürzung der Rüstzeiten durch wiederholgenaues Spannen im μ -Bereich
- » Erhöhung der Teilequalität durch ein exaktes und maßlich einwandfreies Stanzwerkzeug
- » Vereinfachte Programmierung durch Aufspannen ohne Störkonturen

Verlassen Sie sich auf das jahrelange Know-how im Bereich Spannsysteme aus dem Hause Meusburger: **Mit über 2.000 verkauften Spannsystemen H 1000 im Formenbau** sind wir marktführend.

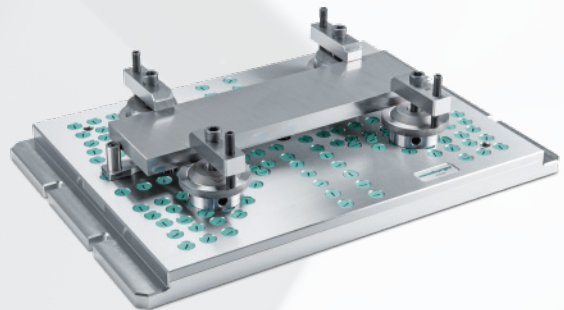
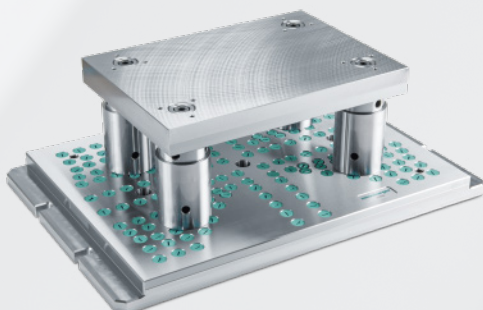
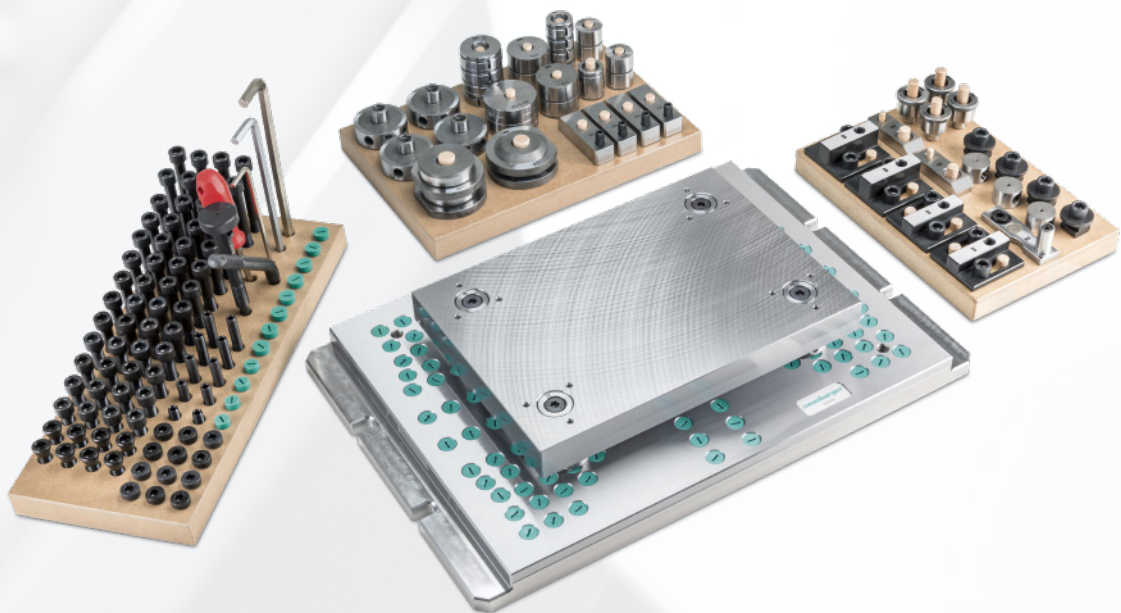

H 3000 ASSISTENT – ERLEICHTERTE KONFIGURATION

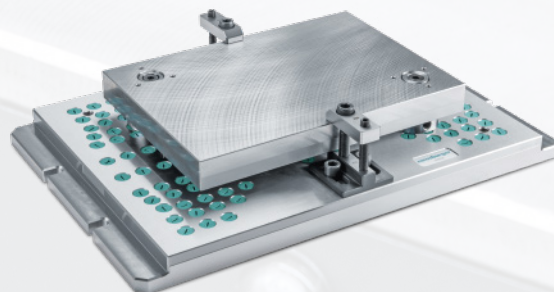
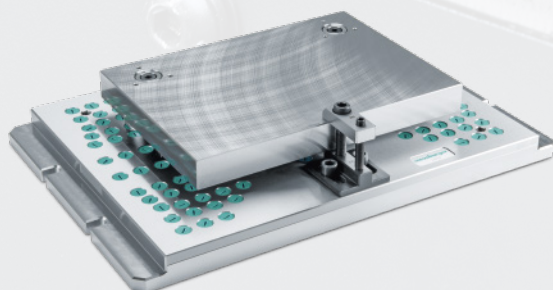
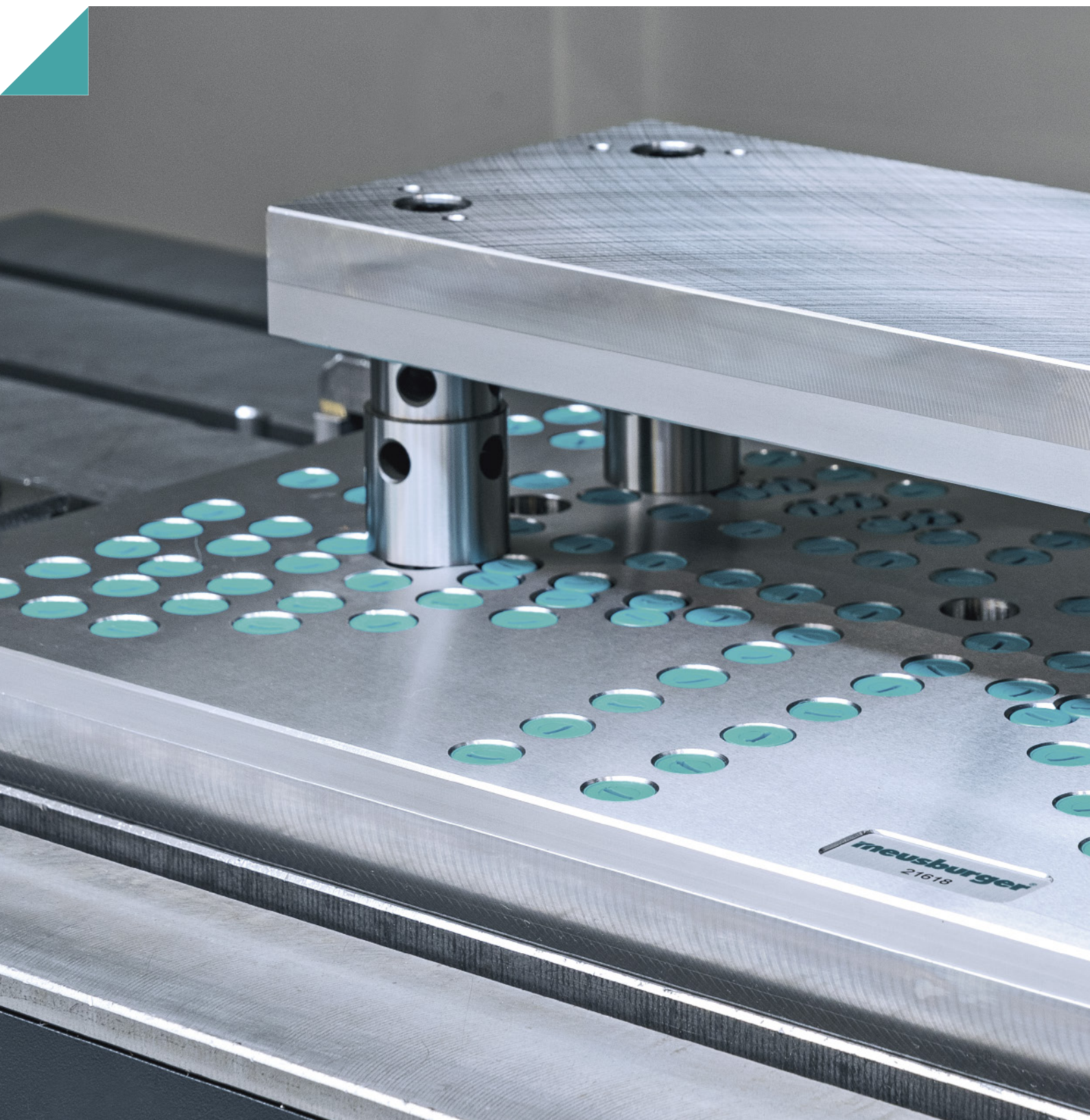

Mit unserem H 3000 Assistent können Sie einfach und schnell Ihr persönliches H 3000 Spannsystem konfigurieren. Wählen Sie zuerst die gewünschte Plattengröße und stellen Sie dann mühelos die für Ihre Durchmesser benötigten Spannvarianten für die S-Platten und NP-Präzisionsstäbe zusammen. Durch die vollautomatische Berechnung der benötigten Spannmittel wird sichergestellt, dass unser Spannsystem komplett geliefert wird. Weiters können Zusatzpakete für horizontale Bearbeitung oder Paletten für Schraubstöcke, Elektrodenhalter usw. hinzugefügt werden.

IHRE VORTEILE AUF EINEN BLICK

- » Einfaches und schnelles Konfigurieren des H 3000 Spannsystems
- » 2 verschiedene Plattengrößen mit unterschiedlichen Spannvarianten für Gestellplatten und Präzisionsstäbe
- » Vollautomatische Berechnung der benötigten Spannmittel

Größe	B	L	S
	366	546	36
	646	1046	46

H 3000 / 366 546 / 36		EUR
Basispaket		1264,40
Grundstück komplett		917,90
Zubehör und Schrauben		1207,70
Zubehör je Durchmesser		EUR
Durchmesser 18 - 20	<input checked="" type="checkbox"/>	1207,70
Durchmesser 24 - 25	<input checked="" type="checkbox"/>	1207,70
Durchmesser 30 - 32	<input checked="" type="checkbox"/>	1487,20
Durchmesser 40	<input checked="" type="checkbox"/>	1557,90
Zusatzpakete		EUR
Horizontale Bearbeitung		436,50
Palette 196 195- 1 Stück		97,90
Paletten-Zubehör		90,70
Komplettpreis		8379,50

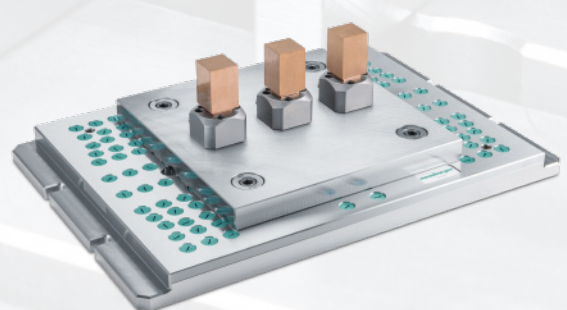
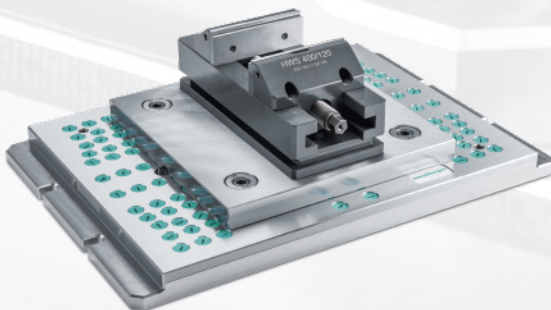

H 3000 AUFSPANNPLATTEN

H 3000/366 546

PRODUKTBESCHREIBUNG

» Mit 2 Ausrichtkanten zum Einrichten auf der Maschine

MATERIAL

» 1.2312

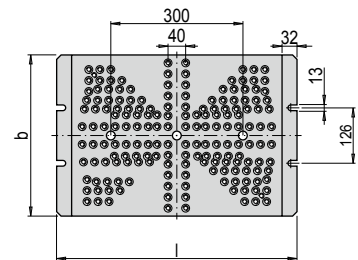
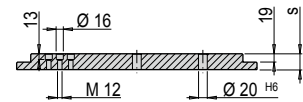



b	l	s	Nr.
366	546	36	H 3000/366 546/36/2312





Spannmöglichkeiten ab Seite 8

H 3000 Stichmaße unter www.meusburger.com/download

GESTELLGRÖSSEN

 B L	 d2	SV	SH	SD
156 156	19 / 20	■	■	■
156 196	19 / 20	■	■	■
156 246	19 / 20	■	■	■
156 296	19 / 20	■	■	■
156 346	19 / 20	■		
196 196	24 / 25	■	■	■
196 246	24 / 25	■	■	■
196 296	24 / 25	■	■	■
196 346	24 / 25	■	■	■
196 396	24 / 25	■	■	
196 446	24 / 25	■	■	
196 496	24 / 25	■		
246 246	30 / 32	■	■	■
246 296	30 / 32	■	■	■
246 346	30 / 32	■	■	■

 B L	 d2	SV	SH	SD
246 396	30 / 32	■	■	■
246 446	30 / 32	■	■	
246 496	30 / 32	■	■	
296 296	30 / 32	■	■	■
296 346	30 / 32	■	■	■
296 396	30 / 32	■	■	■
296 446	30 / 32	■	■	■
296 496	40	■	■	
346 346	40	■		
346 396	40	■		
346 446	40	■		
346 496	40	■		
396 396	40	■		
396 446	40	■		
396 496	40	■		

H 3000/646 1046

PRODUKTBESCHREIBUNG

» Mit 2 Ausrichtkanten zum Einrichten auf der Maschine

MATERIAL





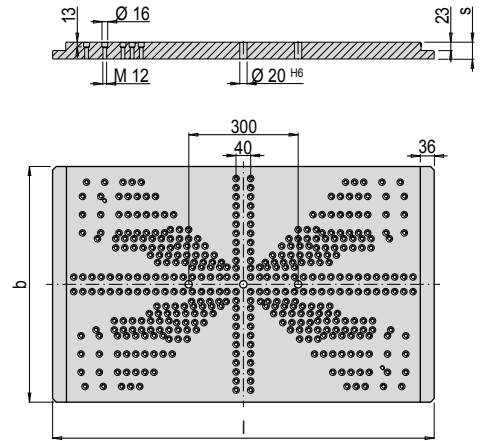

» 1.2312

b	l	s	Nr.
646	1046	46	H 3000/646 1046/46/2312



 Spannmöglichkeiten ab Seite 8
H 3000 Stichmaße unter www.meusburger.com/download

GESTELLGRÖSSEN

		SV	SH	SD			SV	SH	SD			SV	SH	SD
B L	d2				B L	d2				B L	d2			
156 156	19 / 20	■	■	■	296 396	30 / 32	■	■	■	396 696	50	■	■	
156 196	19 / 20	■	■	■	296 446	30 / 32	■	■	■	396 796	50	■		
156 246	19 / 20	■	■	■	296 496	38 / 40	■	■		396 896	50	■		
156 296	19 / 20	■	■	■	296 596	38 / 40	■	■		396 996	50	■		
156 346	19 / 20	■			296 646	38 / 40	■	■		496 496	50	■		
196 196	24 / 25	■	■	■	296 696	38 / 40	■	■		496 596	50	■		
196 246	24 / 25	■	■	■	296 796	38 / 40	■			496 646	50	■		
196 296	24 / 25	■	■	■	346 346	38 / 40	■	■	■	496 696	50	■		
196 346	24 / 25	■	■	■	346 396	38 / 40	■	■	■	496 796	50	■		
196 396	24 / 25	■	■		346 446	38 / 40	■	■	■	496 896	50	■		
196 446	24 / 25	■	■		346 496	38 / 40	■	■	■	496 996	50	■		
196 496	24 / 25	■			346 596	38 / 40	■	■		596 596	50	■		
246 246	30 / 32	■	■	■	346 646	38 / 40	■	■		596 646	50	■		
246 296	30 / 32	■	■	■	346 696	38 / 40	■	■		596 696	50	■		
246 346	30 / 32	■	■	■	346 796	38 / 40	■			596 796	50	■		
246 396	30 / 32	■	■	■	346 896	38 / 40	■			596 896	50	■		
246 446	30 / 32	■	■		396 396	38 / 40	■	■	■	596 996	50	■		
246 496	30 / 32	■	■		396 446	38 / 40	■	■	■	696 696	63	■		
246 596	30 / 32	■	■		396 496	38 / 40	■	■	■	696 796	63	■		
296 296	30 / 32	■	■	■	396 596	50	■	■		696 896	63	■		
296 346	30 / 32	■	■	■	396 646	50	■	■		696 996	63	■		

H 3000 SPANNMÖGLICHKEITEN

AUFSPANNEN VON S-PLATTEN SV 40 UND SV 80 MIT SPREIZRINGEN

ANWENDUNG

» Das Spannen ohne Störkonturen minimiert Kollisionsrisiken.



H 3000 Stichmaße unter
www.meusburger.com/download

 d2	SV .. /
d2	S min ¹⁾
20	34 ²⁾
25	36
32	36
40	38
50	38
63	38

¹⁾ Dünne Platten mit H 3024 spannen

²⁾ SV 40 (s=36mm) mit H 3024 spannen
 (wenn Ausnehmung für Haltescheibe oben ist)

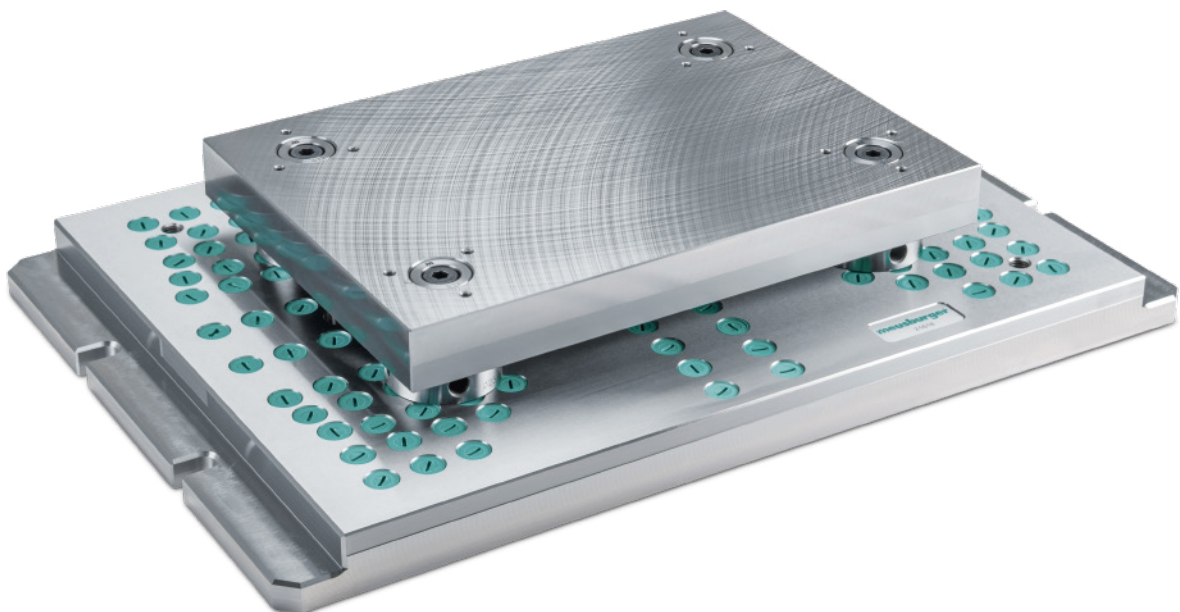
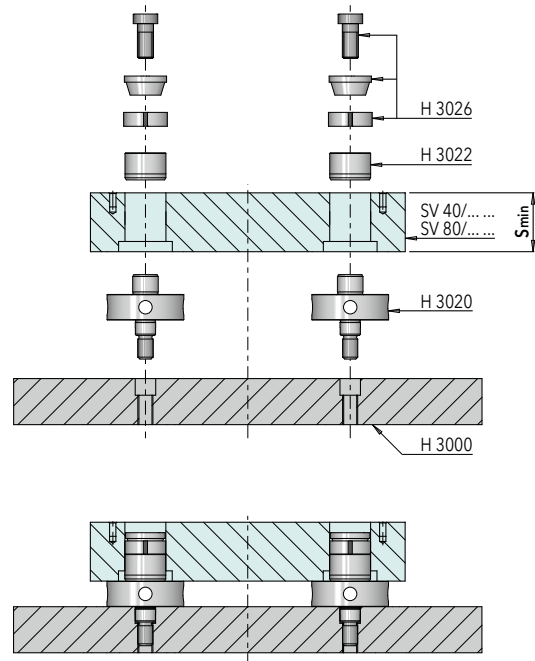

AUFSPANNEN VON S-PLATTEN SV 40 UND SV 80 MIT UNTERLAGSCHEIBEN

ANWENDUNG

» Dünnere Platten optimal mit Unterlagscheiben H 3024 spannen.



H 3000 Stichmaße unter
www.meusburger.com/download

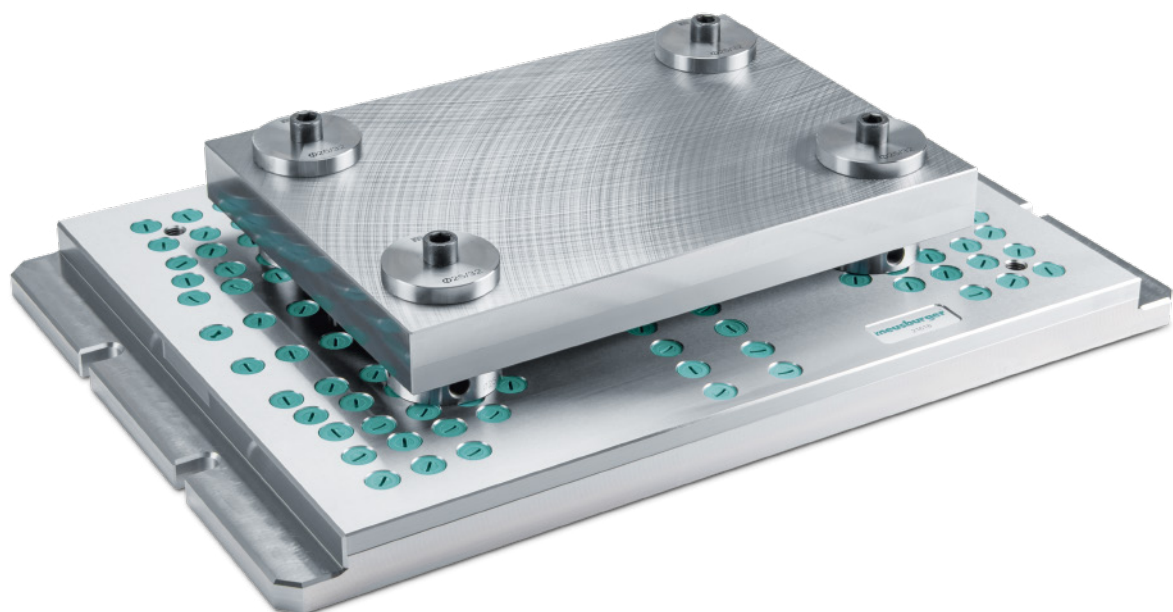
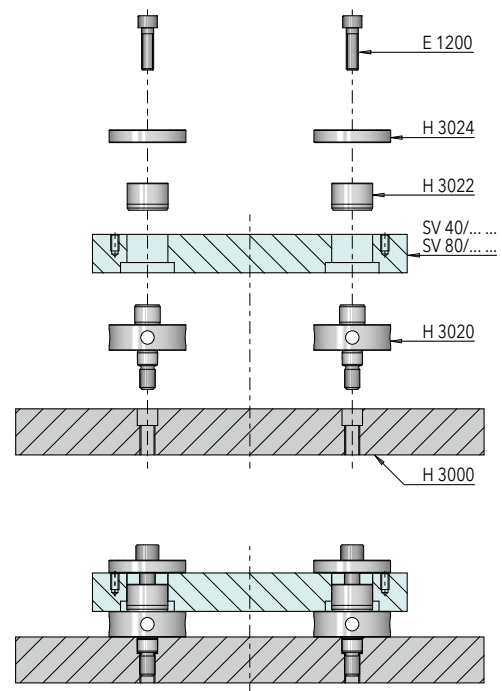

AUFSPANNEN VON S-PLATTEN SV 40 UND SV 80 FÜR DIE HORIZONTALE BEARBEITUNG

ANWENDUNG

» Für die 5-Seiten Bearbeitung die Zentrierkörperverlängerung H 3030 verwenden.



H 3000 Stichmaße unter www.meusburger.com/download

 d2	SV .. /
d2	S min ¹⁾
20	34 ²⁾
25	36
32	36
40	38
50	38
63	38

¹⁾ Dünne Platten mit H 3024 spannen

²⁾ SV 40 (s=36mm) mit H 3024 spannen
(wenn Ausnehmung für Haltescheibe oben ist)

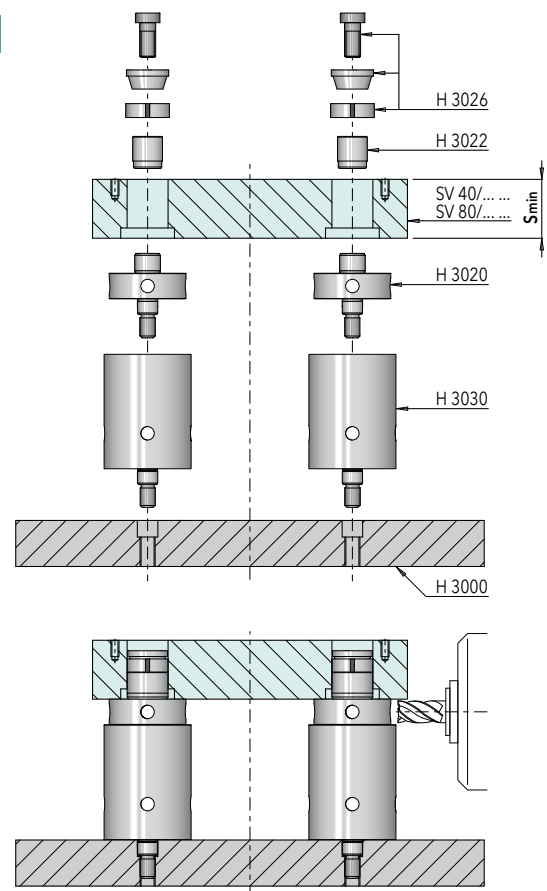

AUFSPANNEN VON NP-PRÄZISIONSSTÄBEN

ANWENDUNG

» NP-Präzisionsstäbe ohne Umbau der Zentrierkörper schnell über die Mitte spannen.



H 3000 Stichmaße unter www.meusburger.com/download

	NP .../.../...
d2	S min
20	12
25	16
32	16
40	16
50	16
63	16

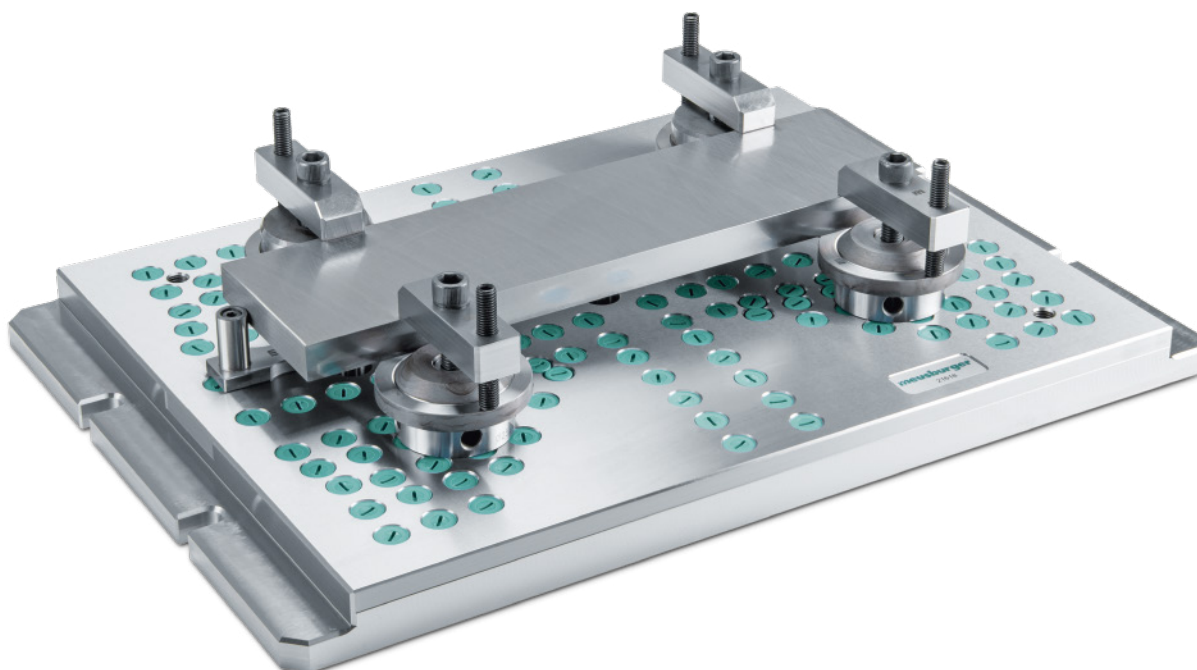
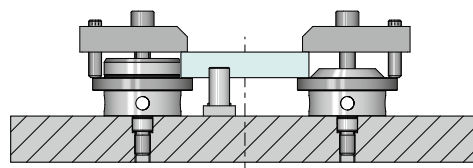
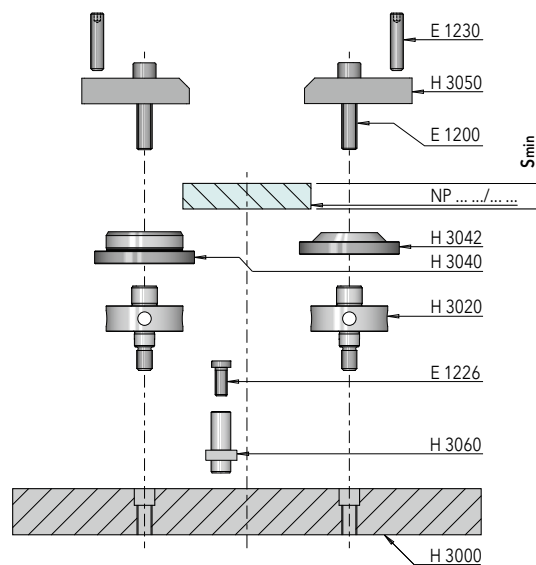

AUFSPANNEN VON S-PLATTEN SH 40 UND SH 80

ANWENDUNG

» Zuverlässiges Spannen mittels Auflagekörper H 3062.

i H 3000 Stichmaße unter www.meusburger.com/download

	SH ././... ..
d2	S min ¹⁾
20	34 ²⁾
25	36
32	36
40	38
50	38

¹⁾ Dünne Platten mit H 3024 spannen

²⁾ SV 40 (s=36mm) mit H 3024 spannen
(wenn Ausnehmung für Haltescheibe oben ist)

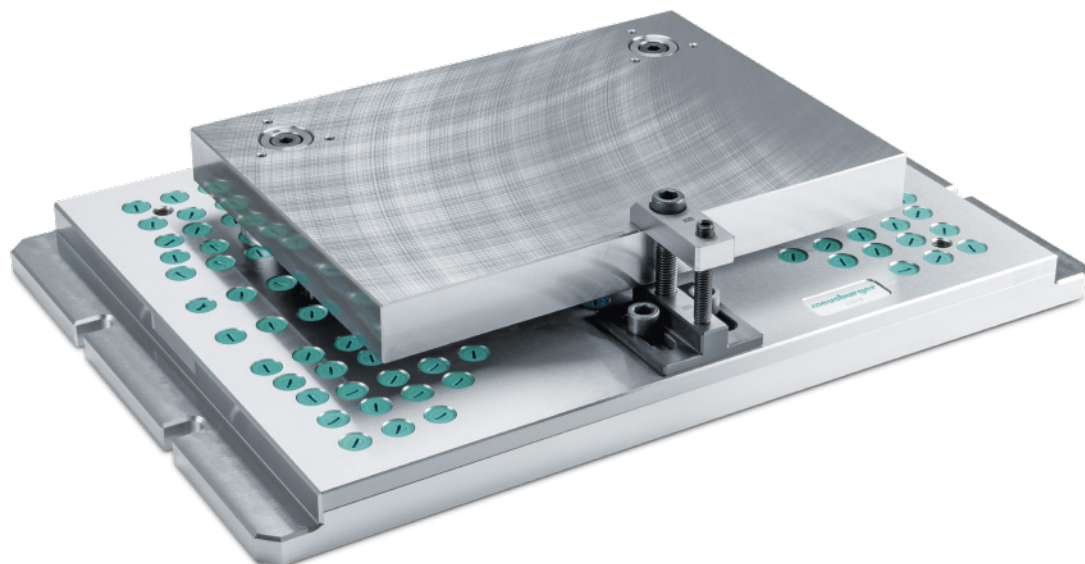
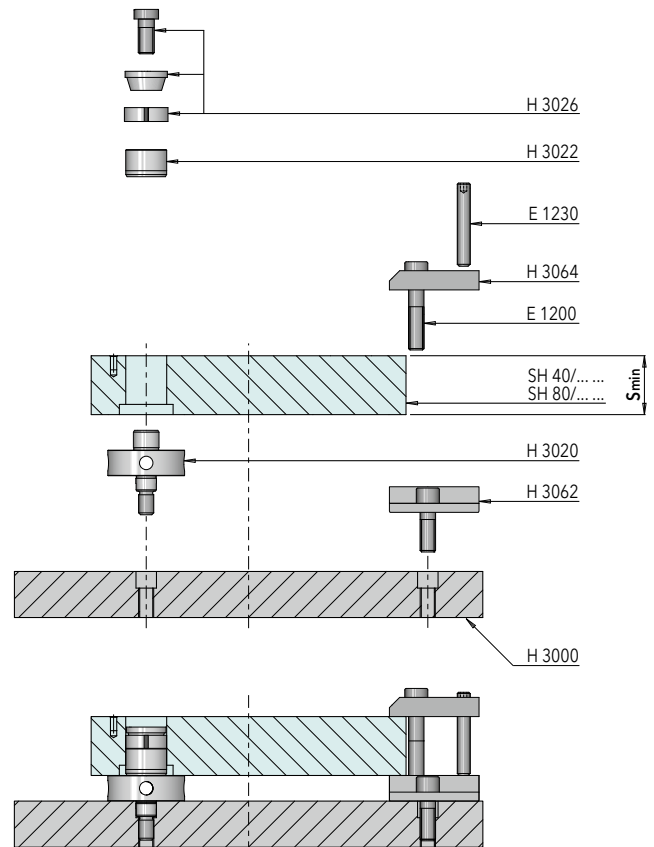

AUFSPANNEN VON S-PLATTEN SD 40 UND SD 80

ANWENDUNG

- » Zuverlässiges Spannen mittels Auflagekörper H 3062.
- » **Hinweis:** Versetzte Führungsbohrungen immer auf der gekennzeichneten Hälfte der H 3000 spannen.

i H 3000 Stichmaße unter
www.meusburger.com/download

 d2	SD ././... ..
d2	S min ¹⁾
20	34 ²⁾
25	36
32	36
40	38

¹⁾ Dünne Platten mit H 3024 spannen

²⁾ SV 40 (s=36mm) mit H 3024 spannen
(wenn Ausnehmung für Haltescheibe oben ist)

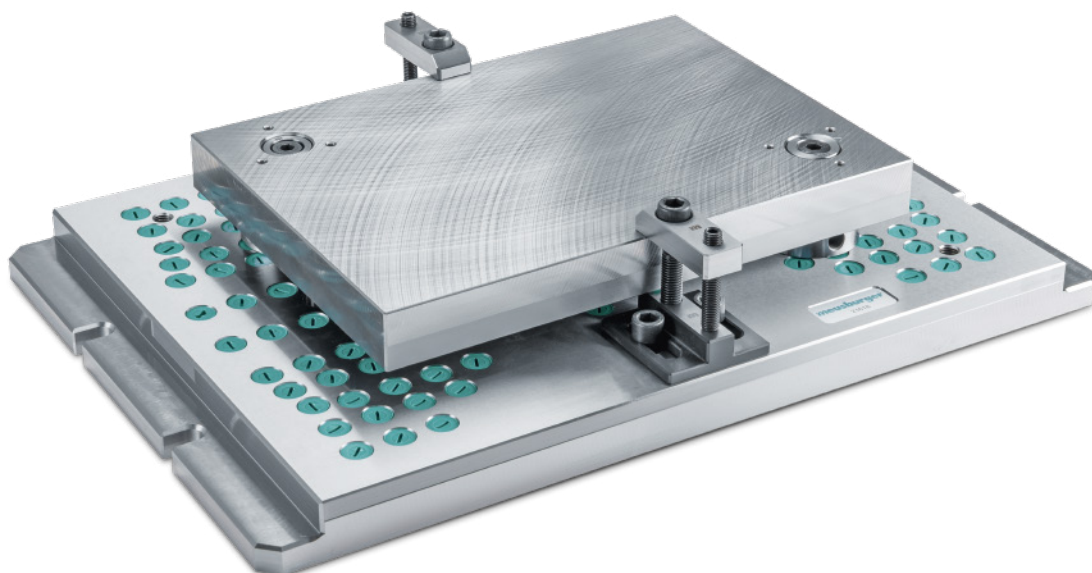
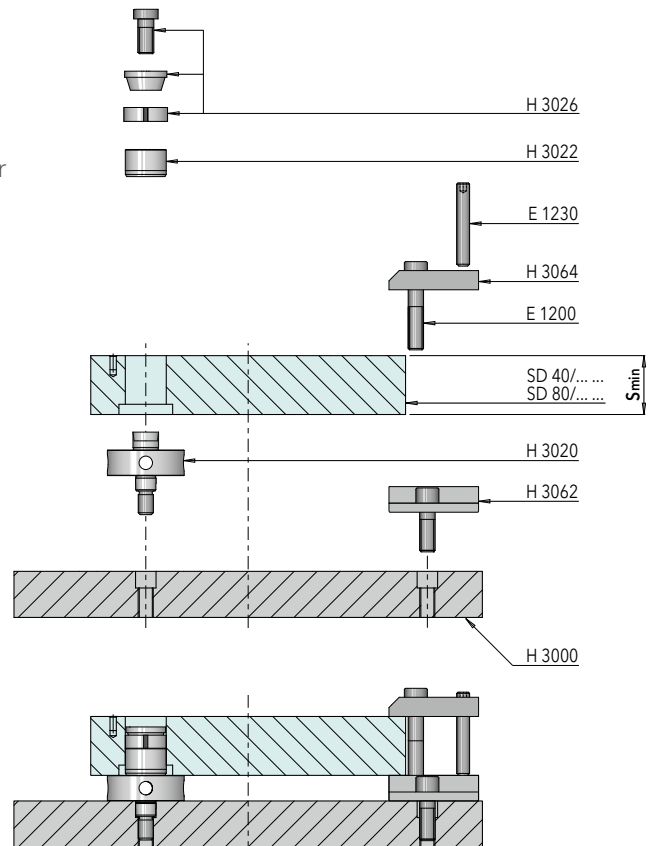

AUFSPANNEN VON PALETTEN

ANWENDUNG

» Mit den Paletten H 3090 können Schraubstöcke, Elektrodenhalter usw. gespannt werden.



H 3000 Stichmaße unter
www.meusburger.com/download

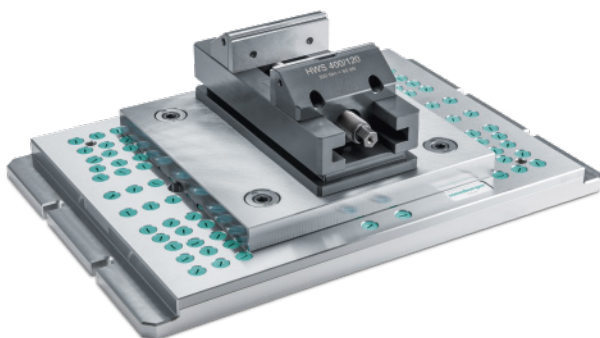
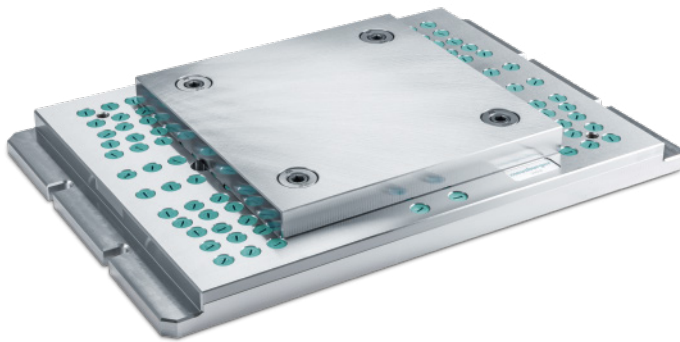
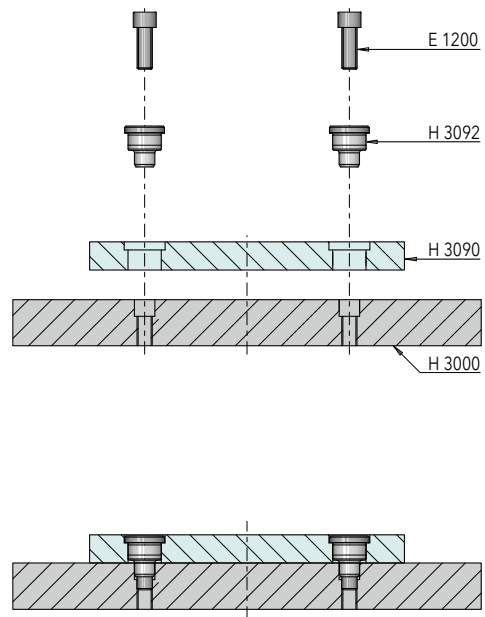

Anwendungsbeispiel **Schraubstock**

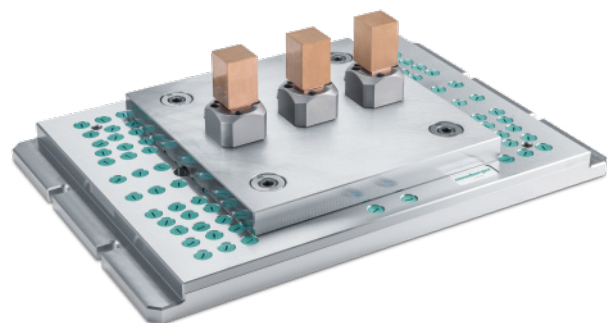

Anwendungsbeispiel **Elektrodenhalter**



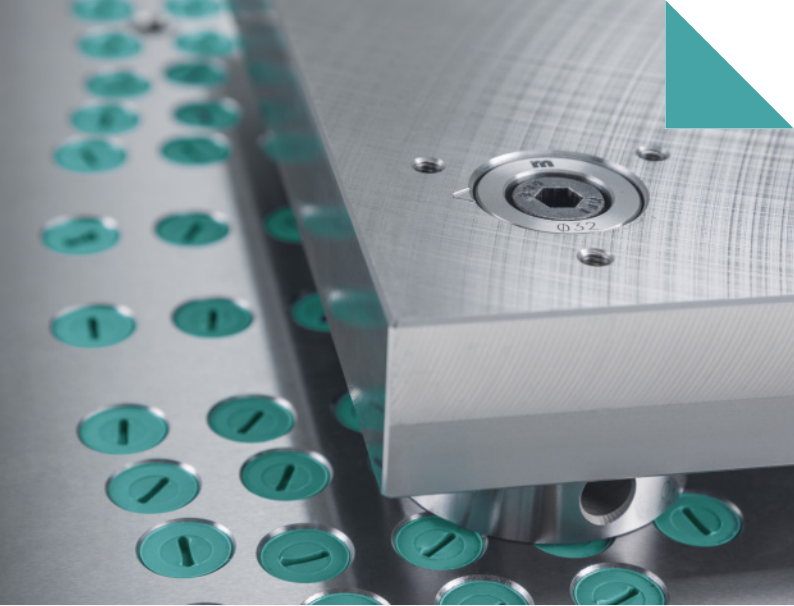

HÖCHSTE
QUALITÄT



VERZUGSARME
WEITERVERARBEITUNG



BESTER
SERVICE



STÄNDIGE
VERFÜGBARKEIT



KÜRZESTE
LIEFERZEITEN

BESTELLEN – WIE ES IHNEN AM LIEBSTEN IST

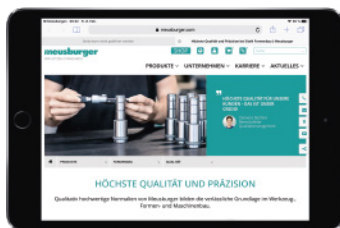
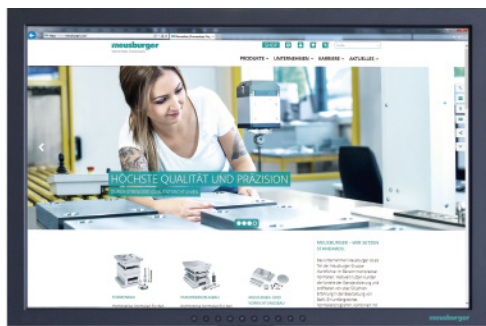

Webshop
www.meusburger.com



Offline-Shop
installieren & loslegen



Telefon
+43 5574 6706-0



Mail
verkauf@meusburger.com

©2019/1 Meusburger Georg GmbH & Co KG. Alle Rechte vorbehalten. Jegliche, auch nur teilweise, Verwendung, insbesondere Veröffentlichung, Vervielfältigung, Verbreitung, Wiedergabe, Bearbeitung und/oder Änderung, bedarf der vorherigen schriftlichen Genehmigung der Meusburger Georg GmbH & Co KG. Druckfehler und Irrtümer sowie technische Änderungen vorbehalten.

X19484-V1-02/19-DE